

赤外放射光の現況と UVSOR赤外ビームライン再構築

分子科学研究所 UVSOR施設

木村真一

内容

- 赤外放射光のおさらい
 - シンクロトロン放射光の中の赤外
 - 赤外放射光の特徴
 - 世界的な現状
- UVSORのアップグレード
 - 光源加速器
 - 赤外ビームライン

赤外放射光?

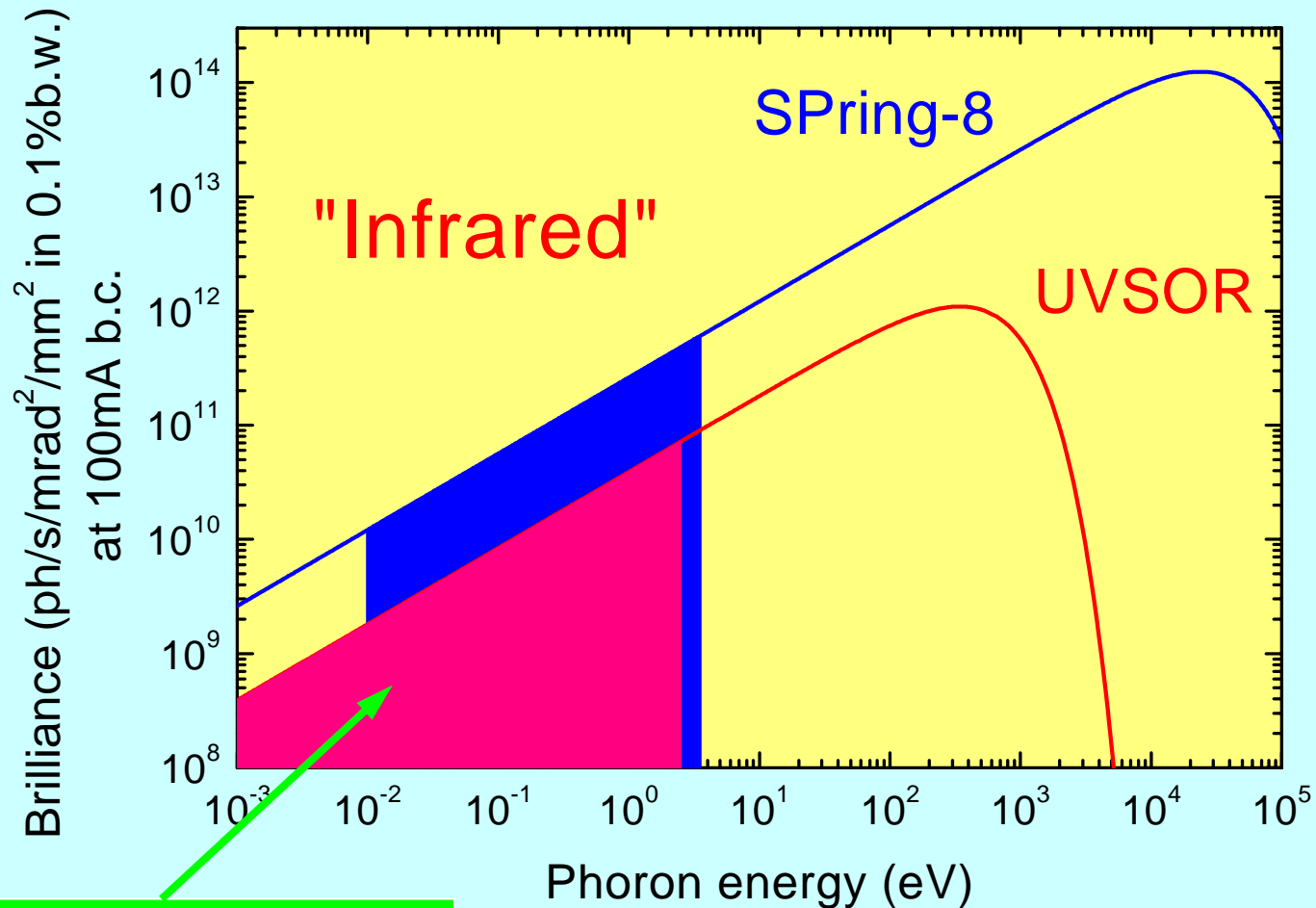

IR is a tail of SR

赤外放射光の特徴

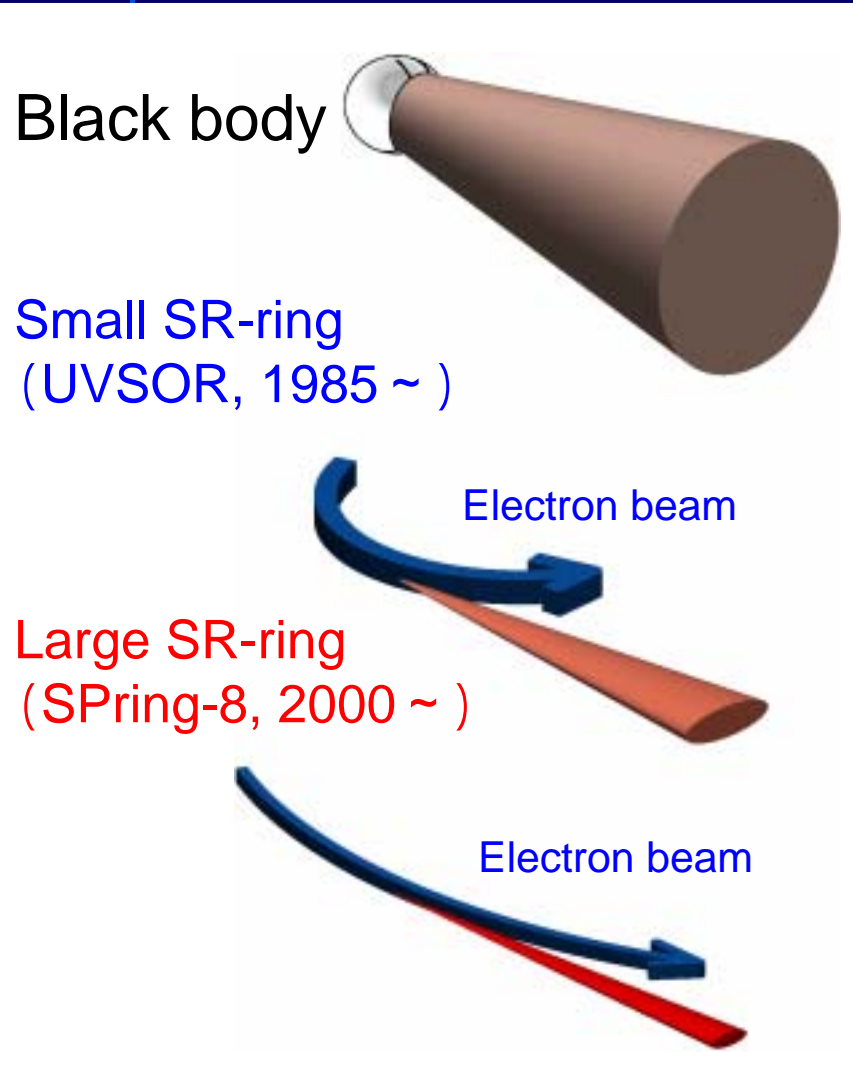

黒体光源と放射光の縦方向の
発散角の比較 ($h\nu = 10\text{meV}$)

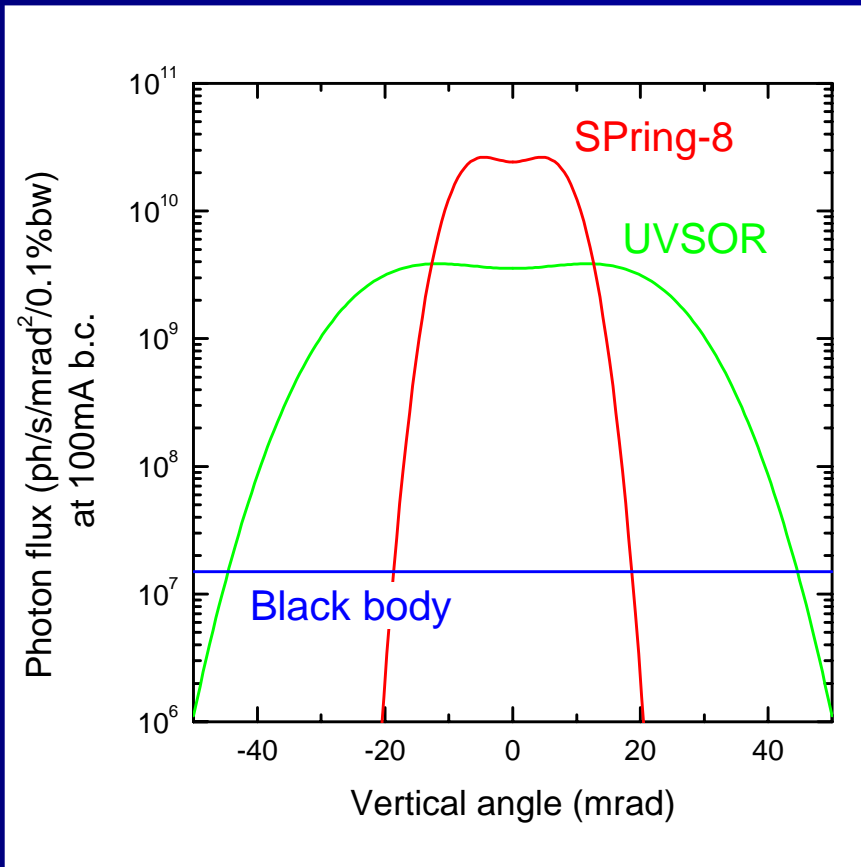

放射光と黒体光源との比較

光子数

輝度

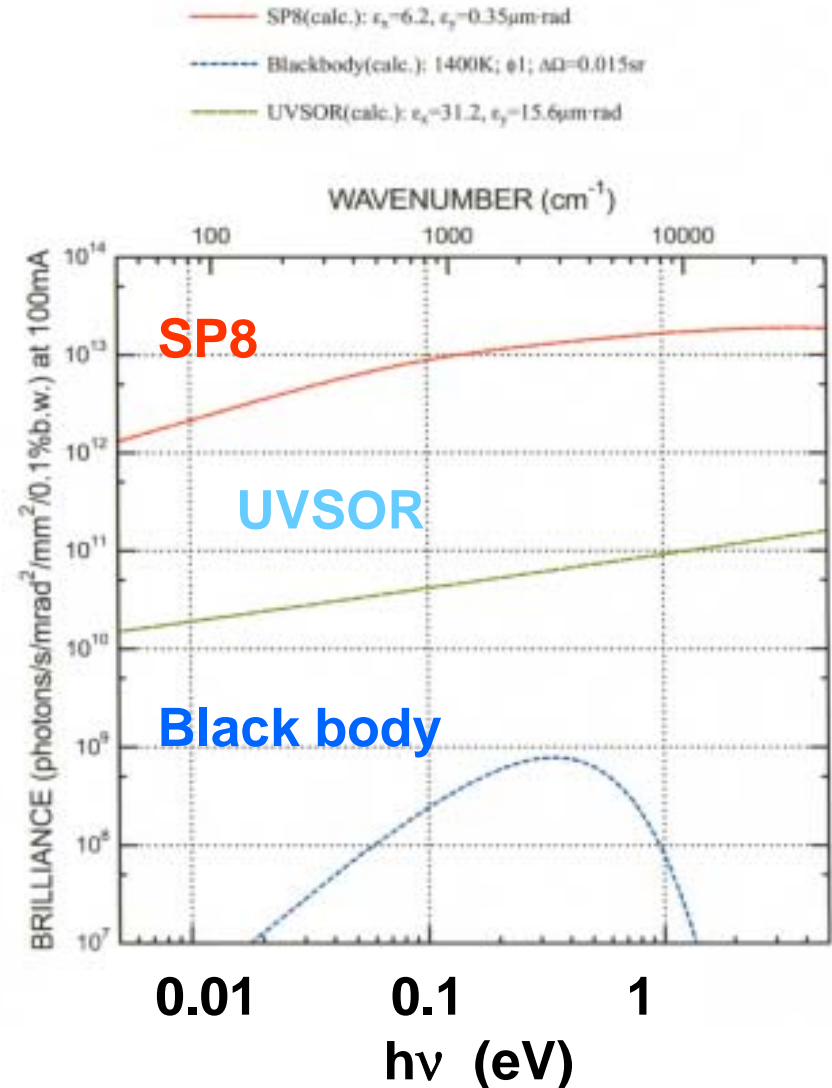
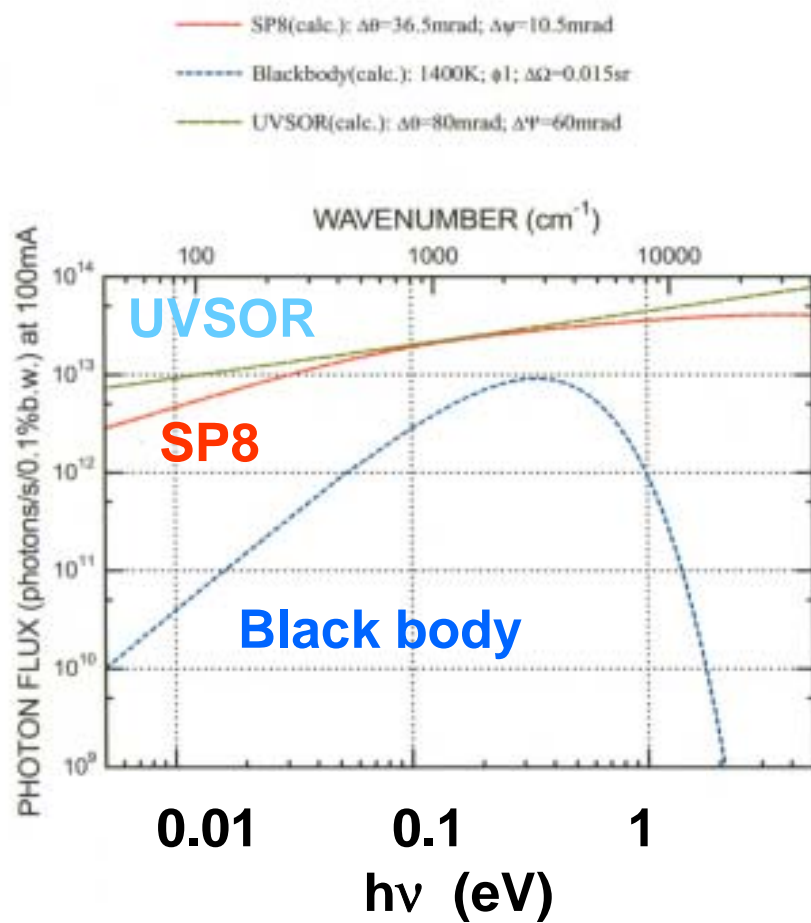

[Calculated by T. Takahashi@Kyoto-U.]

赤外)放射光の利点と欠点

利点

- 高輝度である。
顕微分光
- 偏光性がいい。
円/直線偏光二色性
- パルス光である。
時間分解分光

欠点

- 全強度は高くない
- (通常光源ほど)安定ではない。
- 高価である。

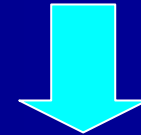

普通の分光には適さない。

赤外放射光は、VUV、X領域の第三世代的な使い方をすべき。

SRと通常光源での赤外線顕微鏡の集光の違い

IR spectromicroscopy station of BL43IR at SPring-8

(measured by Matsunami@Kobe-U. et al.)

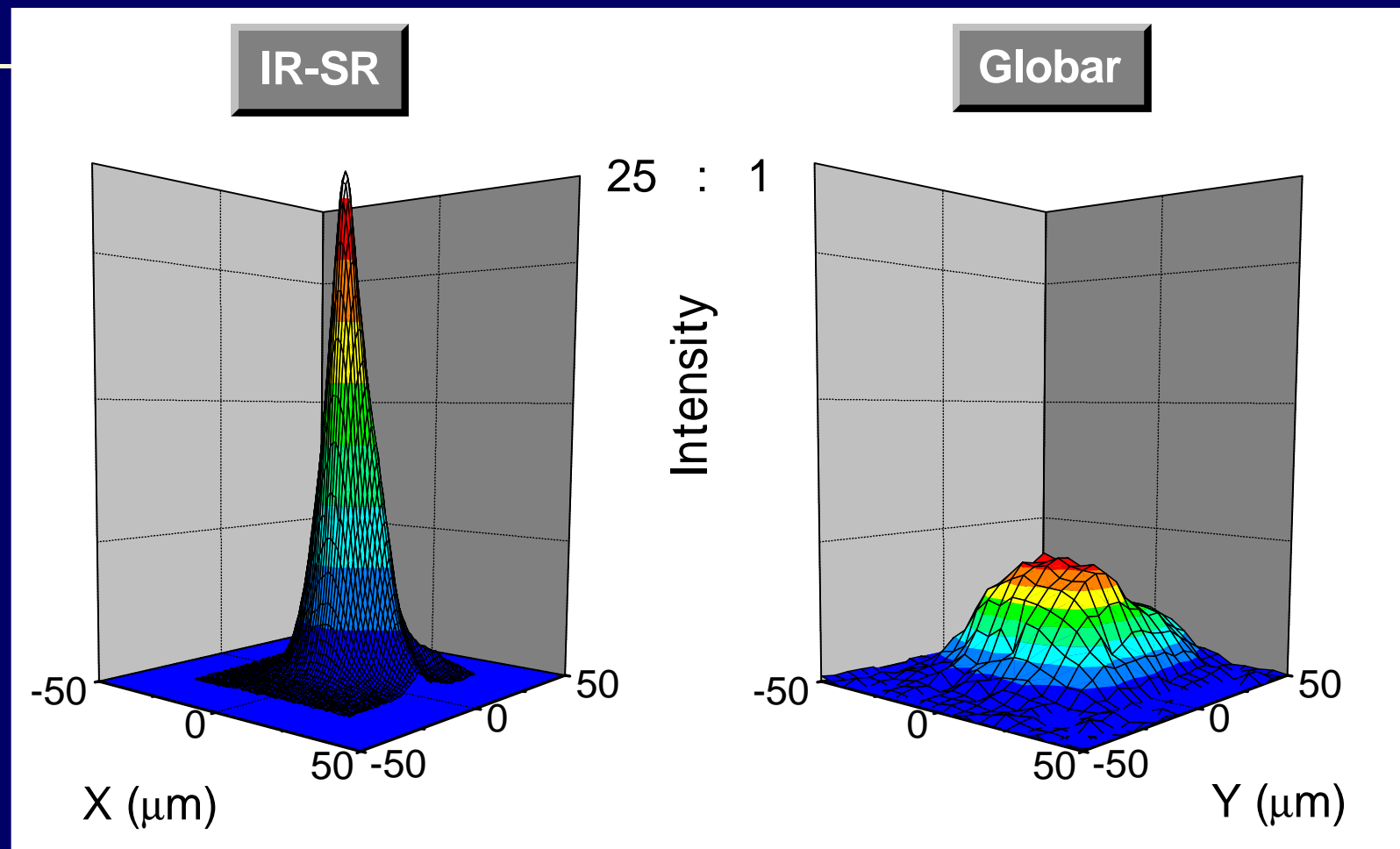

SRのピーク強度は、通常光源の約100倍！

SR-IR facility in the world

Japan UVSOR 6A1 **FIR, multipurpose, high pressure (solid state physics)**
 MIR, multipurpose, IRMCD (solid state physics)
 SPring-8 43IR **MIR&FIR, microscopy under extreme conditions**
 surface science, multipurpose, pump-probe

USA NSLS U2A MIR, microscopy under high pressure (geology)
 U2B MIR, microscopy for biology
U4IR FIR&MIR, surface science
 U10A MIR, multipurpose (solid state physics)
 U10B MIR, multipurpose, wide energy range
U12IR FIR, pump-probe (solid state physics)
 ALS 1.4.2 MIR, multipurpose, surface science
 1.4.3 MIR, microscopy (biology)
 SRC 031 MIR, microscopy
 CAMD MIR, microscopy

France super-ACO SIRLOIN, MIR, multipurpose

UK SRS **13.3 FIR&MIR, microscopy, surface science**

Sweden MAX I **073 FIR&MIR, high resolution (gas)**

Germany ANKA MIR, microscopy from Edge radiation

BESSY II D-02-1A MIR, microscopy for biology

Italy DAΦNE DIR MIR, microscopy

Taiwan SRRC 14A MIR, microscopy

Switzerland SLS, Korea PLS, Sweden Max III, , ,

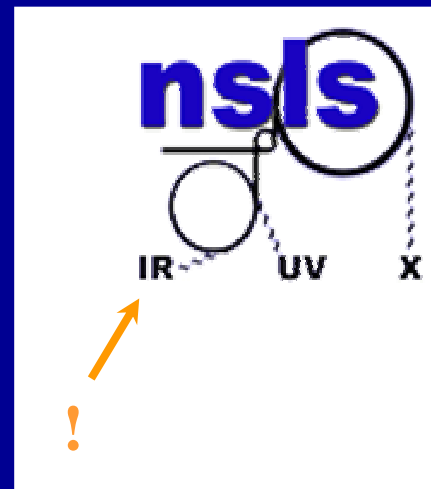

Red means FIR is available.

White means only MIR is available.

内容

- 赤外放射光のおさらい
 - シンクロトロン放射光の中の赤外
 - 赤外放射光の特徴
 - 世界的な現状
- UVSORのアップグレード
 - 現況
 - 光源加速器
 - 赤外ビームライン

UVSORの現況

- 加速エネルギー: 0.75GeV, エミッタンス: 165nm-rad
- スタッフ 20名 (P:教授, AP:助教授, A:助手, T:技官)
 - 施設長:P1
 - 光源系:AP1, A2, T2 (+ P1公募予定)
 - 観測系:AP2, A2, T5 (+ A1公募中)
 - 業務委託+技術推進員3, 秘書2
 - 他, 所内研究グループ:4+1 (極端紫外光科学研究系 + 横山G)
- ビームライン:共同利用11, 所内利用8 (高度化後は9+9)
- ユーザータイム: ~ 35週/年
- 運転時間:4日/週. (火-金曜日), 12時間/日 (9:00-21:00)
- 共同利用課題数: ~ 140件/年

UVSOR Accelerator complex

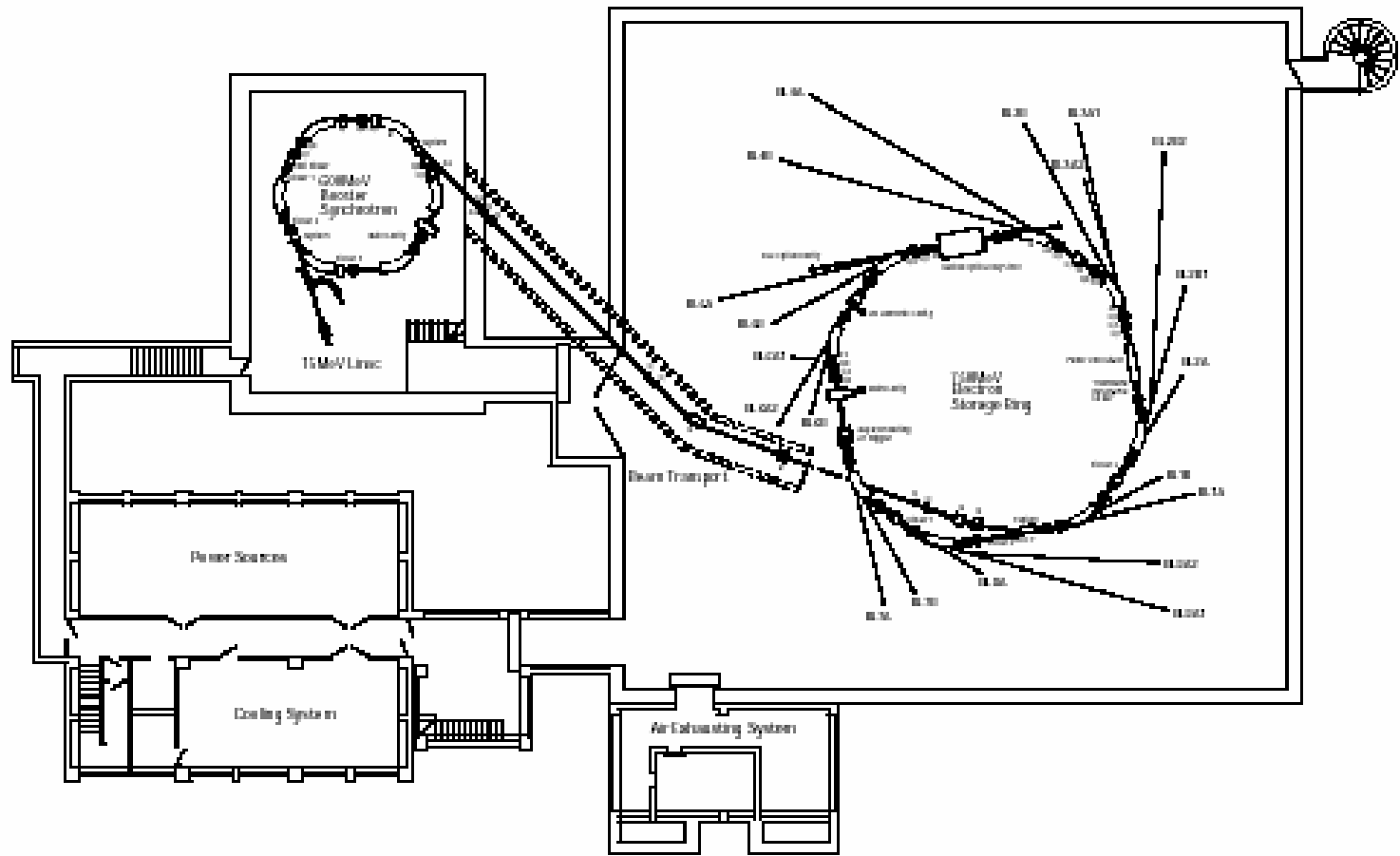

UVSOR Accelerator Complex

現在のUVSOR

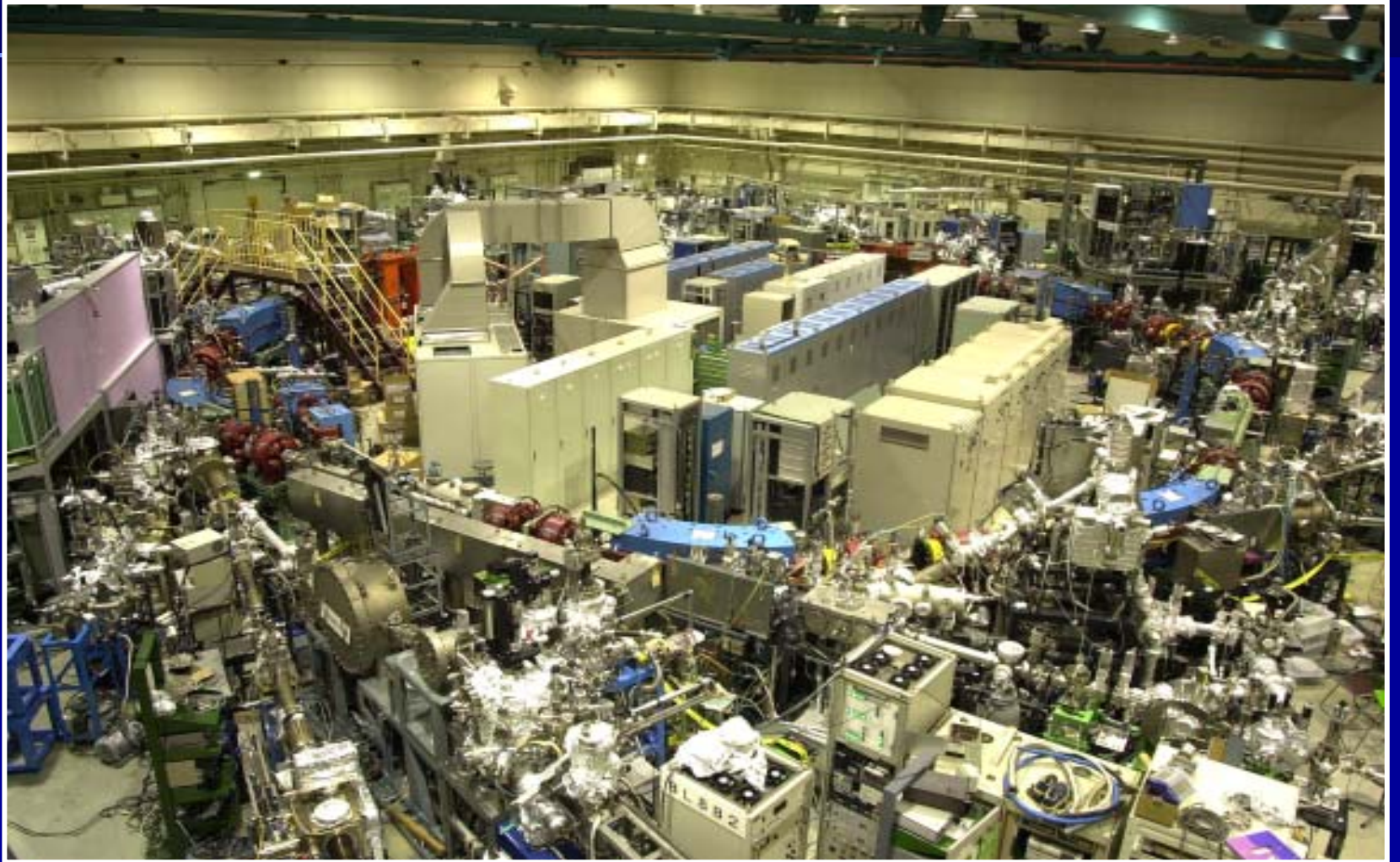

UVSORのアップグレード

- 低エミッタンス化 (165nm-rad → 27.4nm-rad)
- 直線部を最大限に利用
(3m 3個 → 4m 3個 + 1.5m 3個)
- 高分解能, 顕微分光を重視 (世の中の流れ?)
- 広い分野を均等に, ではなく, ピークを作る研究へ。

UVSORアップグレード

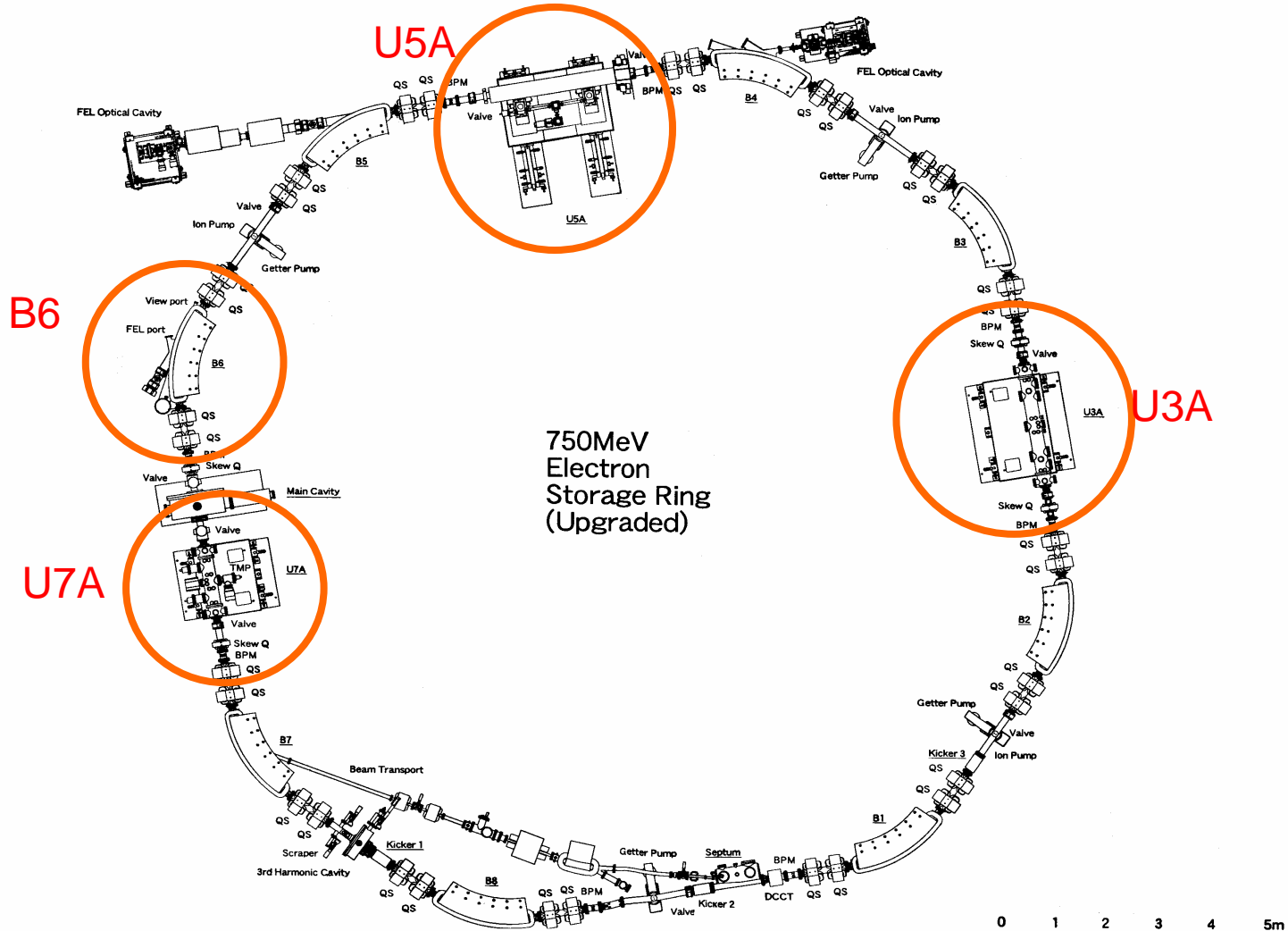

UVSOR赤外ビームラインBL6A1の現況

- 1985年に遠赤外用として建設(世界初の共同利用BL), その後1995年に可視域まで拡張。
- 現在は, ミリ波から可視領域まで ($5 \sim 20,000\text{cm}^{-1}$) を2つの干渉計 (Martin-Puplett, Michelson) でカバー
- End station: 反射・吸収, 磁気光学, フリーポート
- 2002年度の課題数: 16
 - ミリ波: 3, レーザー同期: 2, 磁気光学: 4, 顕微: 2, 表面: 2
 - 高輝度を使うというよりは, 高強度を使っている。
 - 円偏光も利用。

UVSOR赤外光束ラインBL6A1の平面図

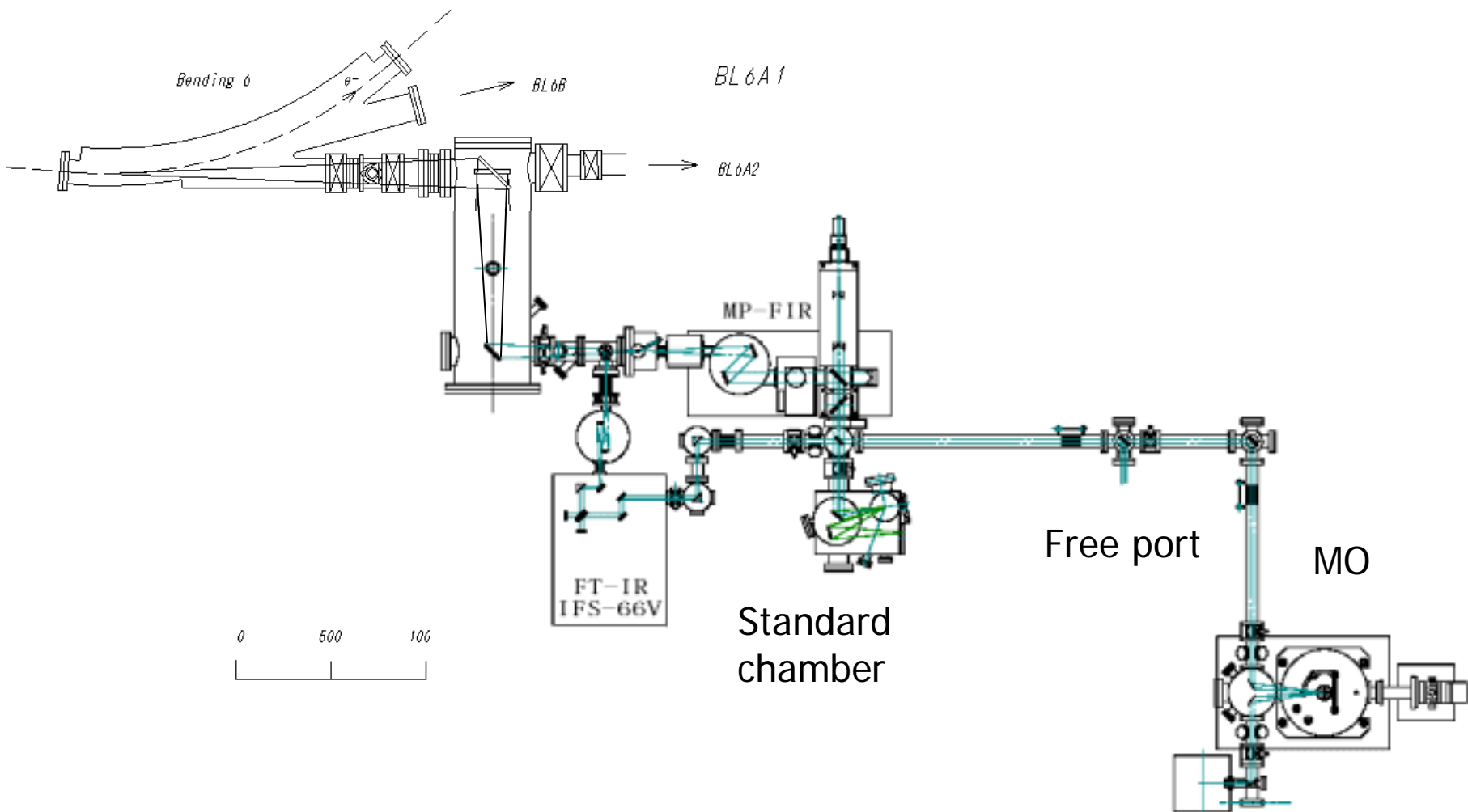

UVSOR赤外ビームラインBL6A1の写真

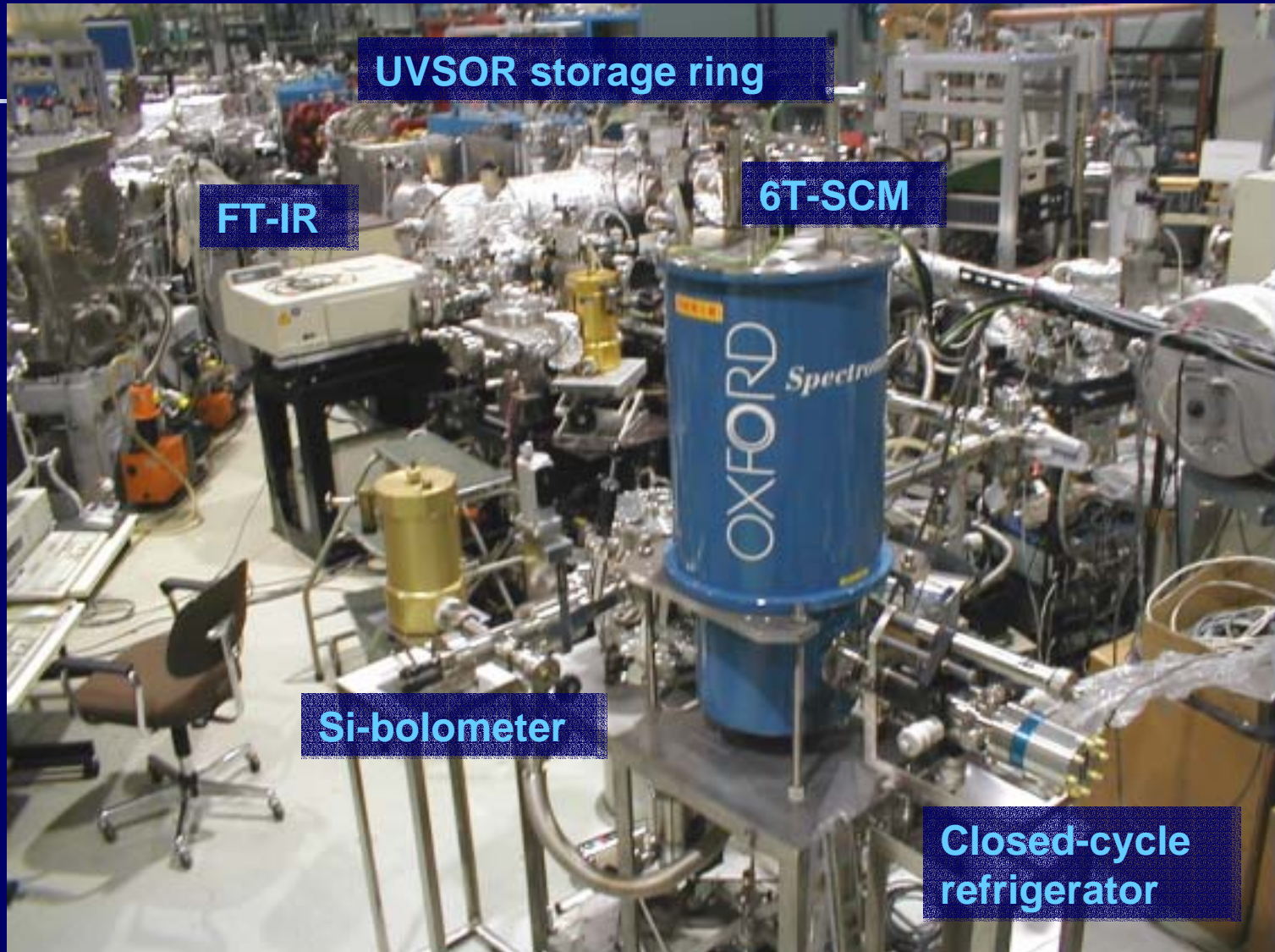

赤外ビームラインのアップグレード

UVSOR+神戸大の共同

- 光源加速器の高度化に伴い, 6Aから6Bへ移動。(6Aはアンジュレータラインへ)
- 取り込み角を, 80(H)x60(V) mrad²から215(H)x80(V) mrad²へ。(1枚目にマジックミラー/回転楕円鏡の採用)
- 実験スペース確保のため, エンドステーションの位置は, 動かさない。
- 名前を, BL6A1からBL6B(IR)に変更。
- 新規にテラヘルツ～赤外領域の顕微分光を行う予定。(既存の課題は温存)

BL6A1からBL6B(IR)へ

BL6A1

BL6B(IR)

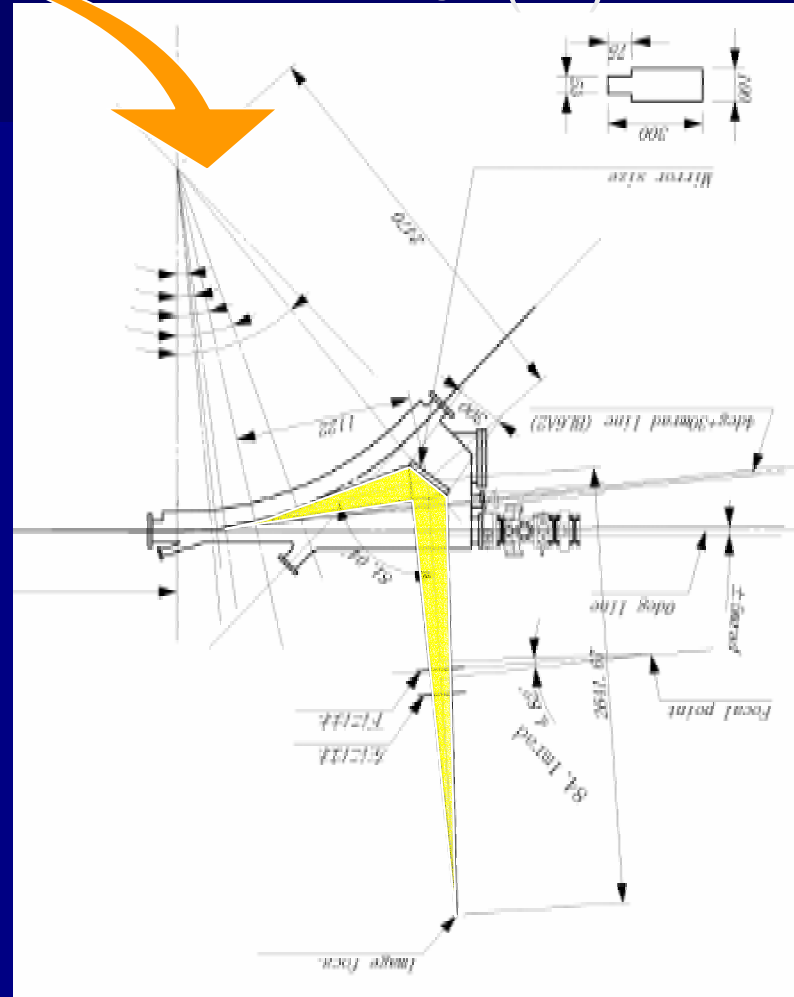
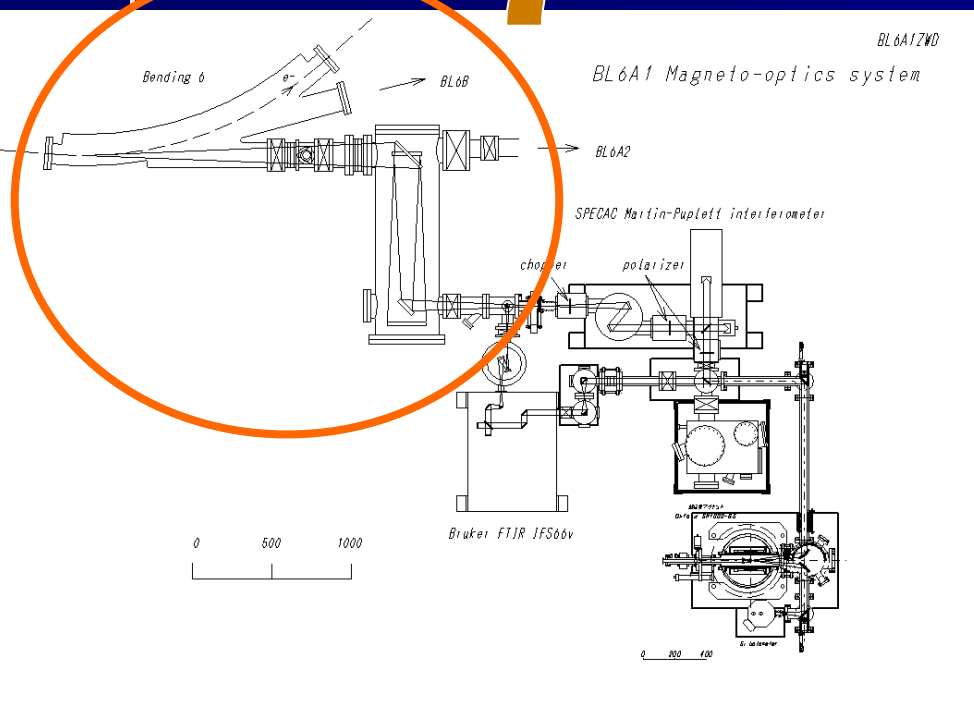

Acceptance: 80(H)x60(V) mrad²



Acceptance: 215(H)x80(V) mrad²

光源の性能

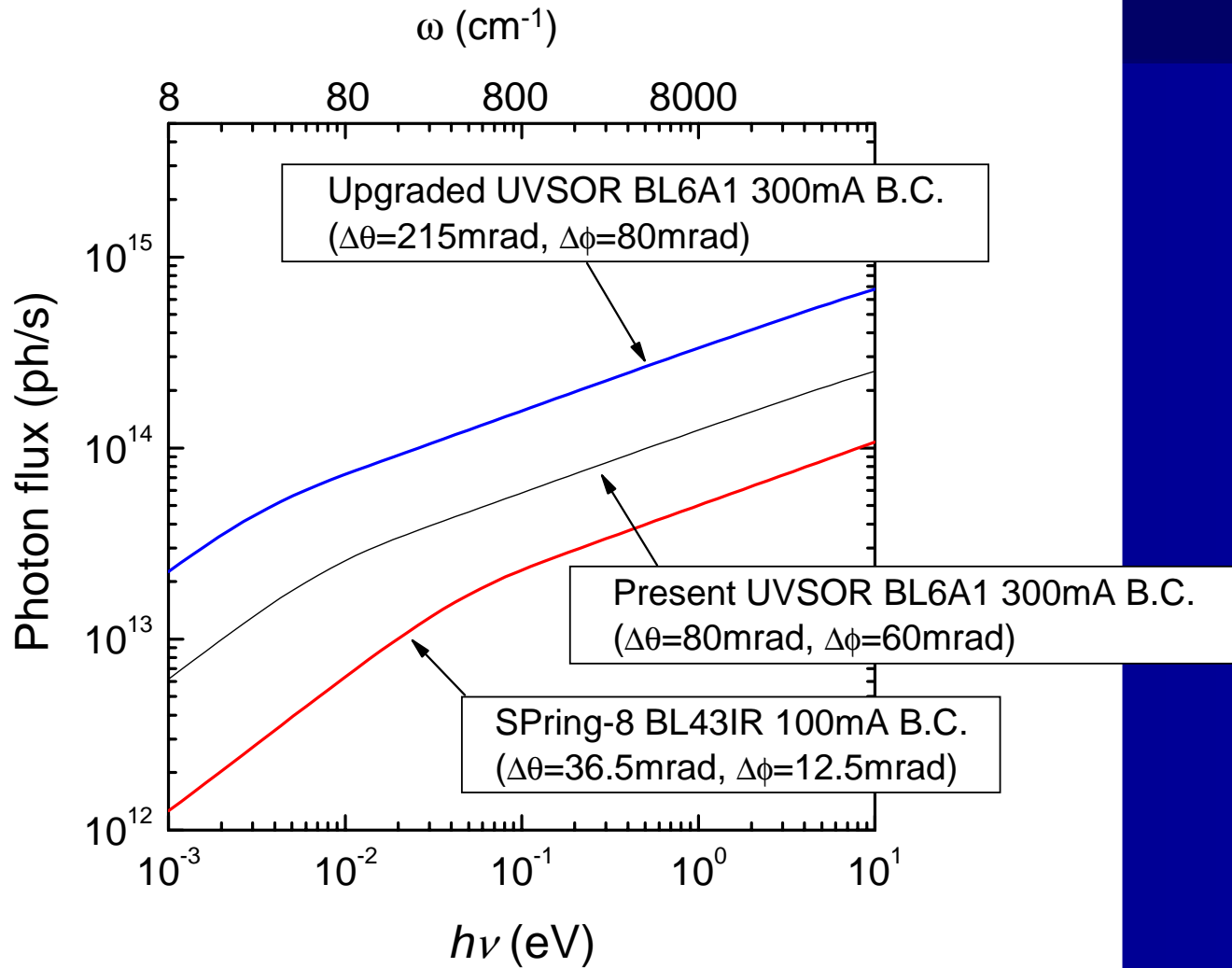

まとめ

- 赤外放射光の利用は、顕微赤外を中心に世界的に進んでいる。
- UVSORのアップグレードの伴い、赤外BLの再構築が開始される。世界最高強度の赤外BLに。(NSLSの1000mA運転に匹敵)

懸案事項と今後の発展

- マジックミラーが未発注。(キヤノンのSR業界からの撤退。外国メーカーに打診)
- ミリ波干渉計の更新(基盤S)
- テラヘルツ顕微鏡の設置(構想中)
- . . .